

**FR** Instructions de montage du kit faisceau d'attelage avec prise 12-N conforme à la norme DIN/ISO1724.

**GB** Fitting instructions wiring kit tow bar with 12-N socket up to DIN/ISO Norm 1724.

**DE** Montageanleitung Verkabelungssatz Anhängerkupplung mit 12-N Steckdose für bis zu DIN / ISO 1724 Norm.

**NL** Montage-instructies bedrading trekhaak kit met 12-P contactdoos tot DIN / ISO Norm 1724.

**IT** Istruzioni di montaggio timone kit cablaggio con zoccolo a 12-N fino a DIN / Norma ISO 1724.

**ES** Instrucciones de montaje kit de cables de remolque con caja de conexiones 12-N de hasta DIN / Norma ISO 1724.

**SE** Monteringsanvisningar Kabelsats dragkrok med 12-N uttag upp till DIN / ISO-norm 1724.

**FI** Asennusohjeet johdotus Kit Vetokoukku kanssa 12-N-liittimeen jopa DIN / ISO Norm 1724.

**PL** Instrukcja montażu zestaw okablowania dyszel z 12-N do gniazda DIN / norma ISO 1724.

**CZ** Montážní pokyny vedení kit tažné zařízení s 12-N zásuvka do DIN / ISO 1724 Norm.

**DK** Monteringsvejledning wiring kit tow bar med 12-N-stikket op til DIN / ISO Norm 1724.

**NO** Fitting instruksjoner wiring kit tow bar med 12-N kontakten opp til DIN / ISO 1724 Norm.

**GR** Οδηγίες τοποθέτησης ζεύξης πορείας σεντ με δύναμη 12-N συμμορφούμενα DIN/ISO1724.

# Citroen C4 Picasso2

Model : 7 seats

Year : 11/2014 →

Réf : 242413



0 h 45



**FR** LEONI a le droit de modifier le produit sans notification afin de garantir la satisfaction optimale de la clientèle.  
LEONI ne peut pas être tenu responsable de tout dommage si les instructions de montage fournies avec les kits faisceaux attelage ne sont pas respectées.  
Important : Ne pas dépasser la puissance maximale par fonction indiquée sur "Tab. B"

**GB** LEONI has the right to change the product without notification in order to guarantee customer optimal satisfaction.  
LEONI can not be hold responsible of any damage if the fittings instructions provided with the towbars wiring kits are not respected.  
Important: Do not exceed the maximum puissance function indicated "Tab. B"

**DE** LEONI hat das Recht, das Produkt ohne vorherige Mitteilung zu ändern, um Kunden optimale Zufriedenheit zu gewährleisten.  
LEONI kann nicht verantwortlich für entstandenen Schaden zu halten, wenn die Möbel Anweisungen, die der Anhängerkupplungen Verdrahtungssätze eingehalten werden nicht gestellt.  
Wichtig: Überschreiten Sie nicht die maximale Leistung angegeben nach der Funktion "Tab. B"

**NL** LEONI heeft het recht om het product te wijzigen zonder kennisgeving om de klant een optimale tevredenheid te garanderen.  
LEONI kan niet aansprakelijk van damage indien de armaturen instructies die bij de trekhaken kabelsats worden niet gerespecteerd.  
Belangrijk: niet overschrijden van het maximale vermogen wordt aangegeven door de functie "Tab. B"

**IT** LEONI ha il diritto di modificare il prodotto senza notifica al fine di garantire la soddisfazione del cliente ottimale.  
LEONI, non possono essere tenuti responsabili di eventuali danni, se le istruzioni accessori fornite con il kit towbars cablaggio non sono rispettati.  
Importante: Non superare la potenza massima indicata dalla funzione "Tab. B"

**ES** LEONI tiene el derecho a cambiar el producto sin necesidad de notificación a fin de garantizar la satisfacción del cliente óptimo.  
LEONI no puede ser considerada responsable de ningún daño que pueda, si las instrucciones de los accesorios previstos con los kits de cableado de ganchos de remolque no se respetan  
Importante: No sobrepasar la potencia máxima indicada por la función "Tab. B"

**SE** LEONI har rätt att ändra produkten utan anmälan för att garantera kunderna en optimal uppfyllelse.  
LEONI kan inte hålla ansvariga den damage om inredning anvisningarna med dragkrokar Kabelsats inte respekteras.  
Viktigt: Överskrid inte den maximala effekt som anges av funktionen "Tab. B"

**FI** LEONI on oikeus muuttaa tuotetta ilman ilmoitusta takaamiseksi asiakkaiden optimaalista tyytyväisyyttä.  
LEONI ei voida pitää vastuussa kaikista damage jos liitos mukana toimitettuja ohjeita Vetokoukku johtosarja ei noudateta.  
Tärkeää: Älä ylitä ilmaiseaman tehon toiminto "Tab. B"

**PL** LEONI ma prawo do zmiany produktu bez powiadomienia w celu zapewnienia optymalnego zadowolenia klienta.  
LEONI nie może być odpowiedzialny do odpowiedzialności wszystkich damage jeśli armatura instrukcja dołączoną do haków holowniczych zestawu przewodów nie są przestrzegane.  
Ważne: Nie należy przekraczać maksymalnej mocy wskazane przez funkcję "Tab. B"

**CZ** LEONI má právo na změnu výrobku bez oznámení, aby byla zaručena optimální spokojenosti zákazníka.  
LEONI nelze volat k zodpovědnosti, pokud z jakýchkoli damage kování s pokyny vedení tažných zařízení soupravy nejsou dodržovány.  
Důležité upozornění: Nepřekračujte maximální výkon dle daných funkcí "Tab. B"

**DK** LEONI har ret til at ændre produktet uden anmeldelse for at sikre kunderne optimal tilfredsstillelse.  
LEONI kan ikke holde ansvar for nogen damage hvis fittings anvisninger med anhængertræk wiring kits er ikke overholdes.  
Vigtigt: Du må ikke overstige den maksimale effekt angives med funktionen "Tab. B"

**NO** LEONI har rett til å endre produktet uten varsel for å sikre kunden optimal tilfredsstillelse.  
LEONI ikke kan holde ansvarlig for eventuelle damage dersom inventar instruksjoner følger med towbars ledningsnett blir ikke respektert.  
Viktig: Du må ikke overstige den maksimale effekt angitt av funksjonen "Tab. B"

**GR** LEONI έχει το δικαίωμα να τροποποιήσει το προϊόν δεν κοινοποίηση να εξασφαλίσει η βέλτιστη ικανοποίηση των πελατών.  
LEONI δεν μπορεί να είναι υπεύθυνη για οποιαδήποτε ζημία εάν οι οδηγίες που συνοδεύουν το εξάρτημα καλωδίωσης kit δεν γίνονται σεβαστά.  
Σημαντικό: Μην υπερβαίνετε τη μέγιστη ένδειξη ισχύος λειτουργία "Tab. B"

**FR** Liste de pièces

**NL** Onderdelenlijst

**SE** Dellista

**CZ** Seznam dílů

**G** Part list

**IT** Elenco componenti

**FI** Osaluettelo

**D** Del-liste

**DE** Einzelteilliste

**ES** Lista de componentes

**PL** Lista części

**N** Delliste

**G** λίστα συνιστώσα

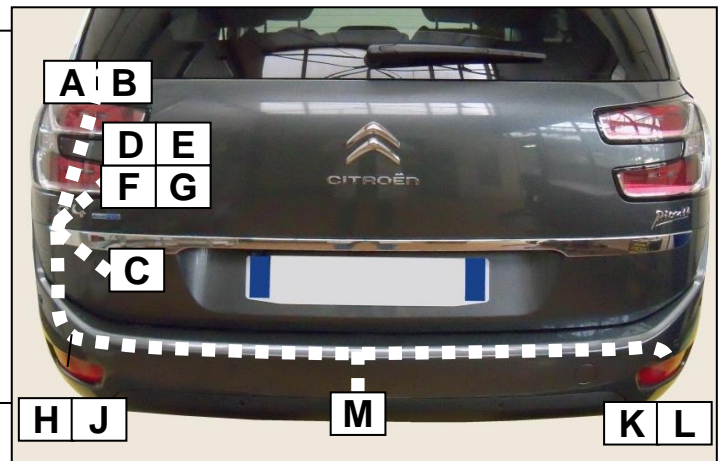
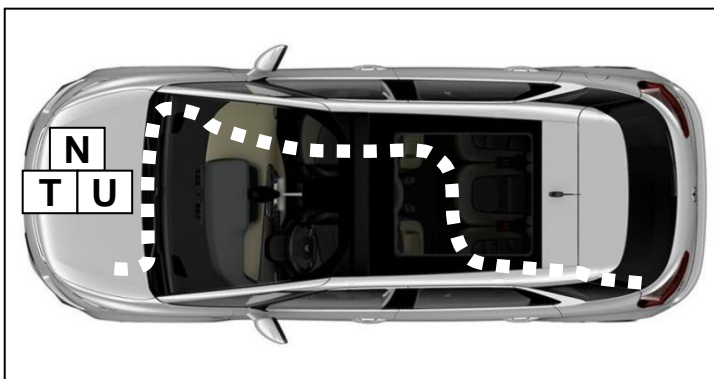
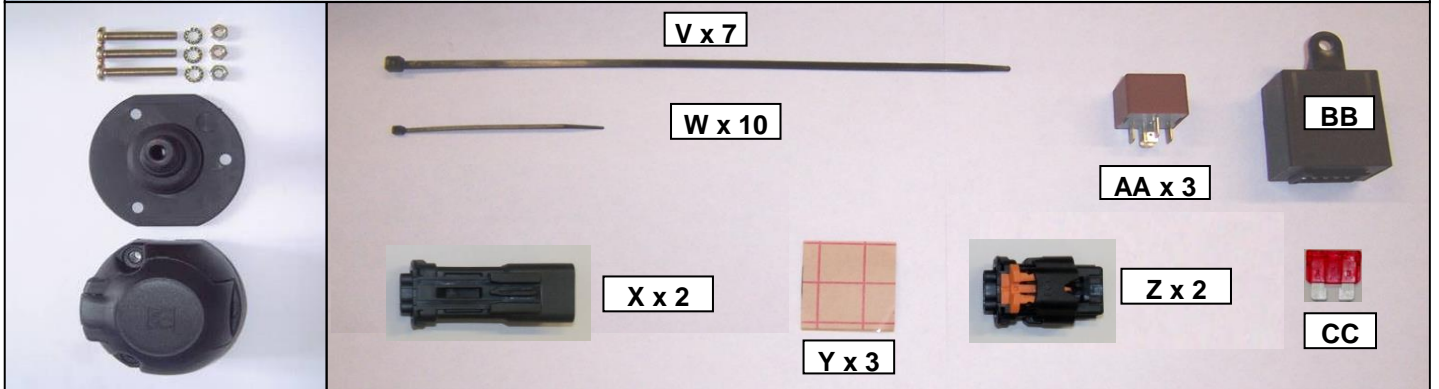
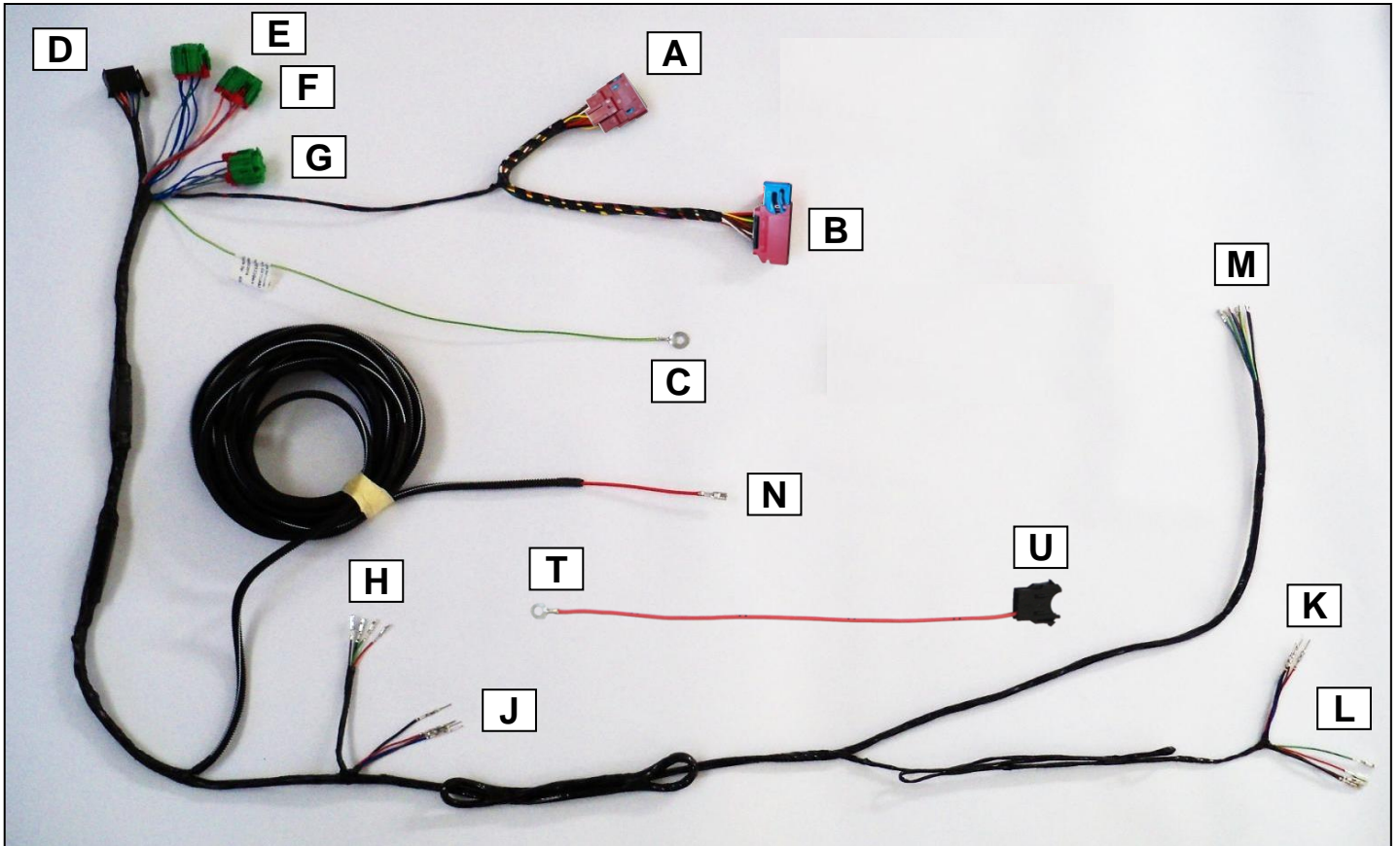

Cette notice ne peut être divulguée ou reproduite, partiellement ou en totalité, sans accord de la société.  
 This fitting instructions can not be disclosed or reproduced, in part or in whole without permission of the company.

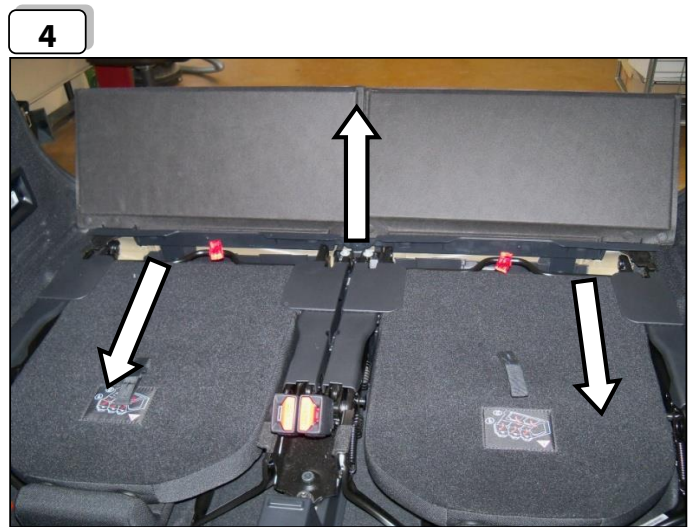
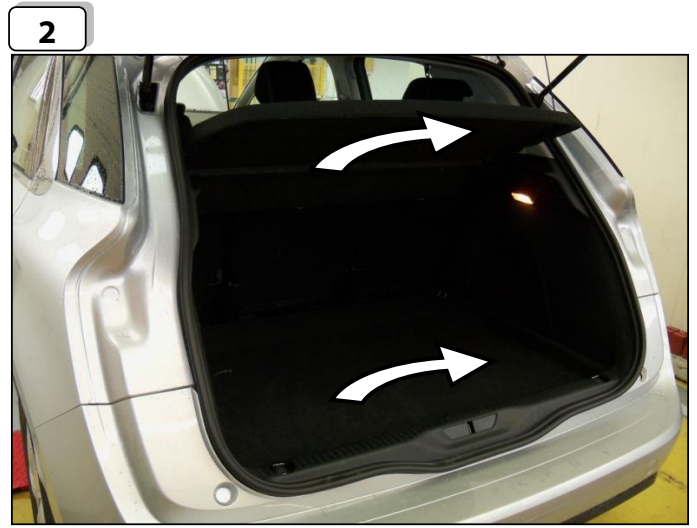
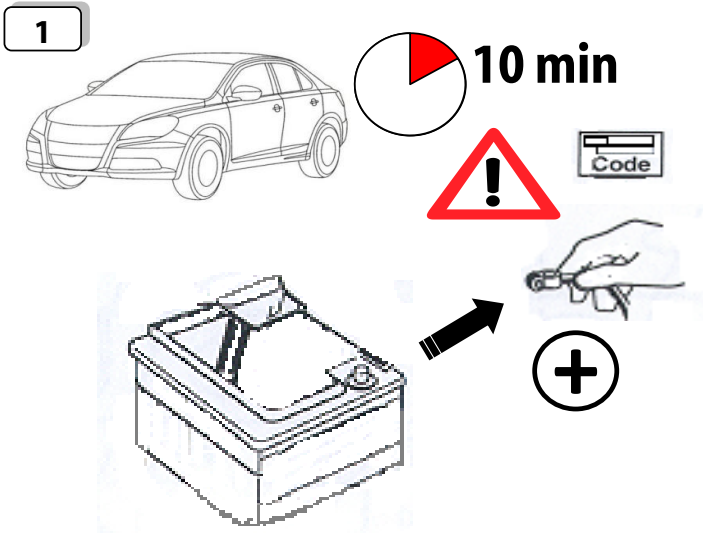

7

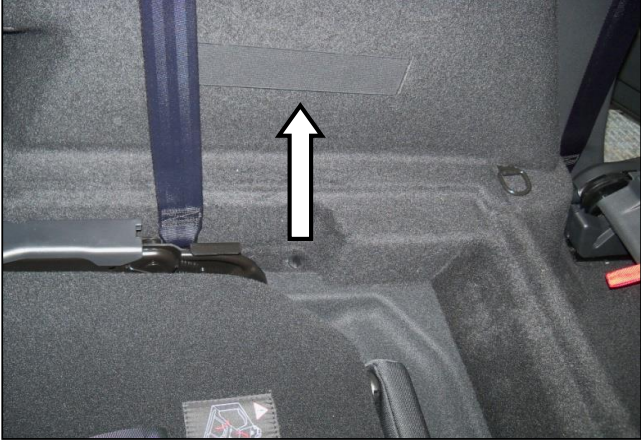

8

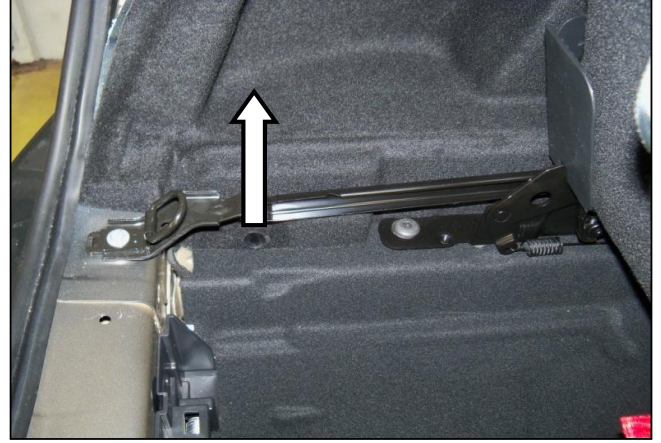

9



10

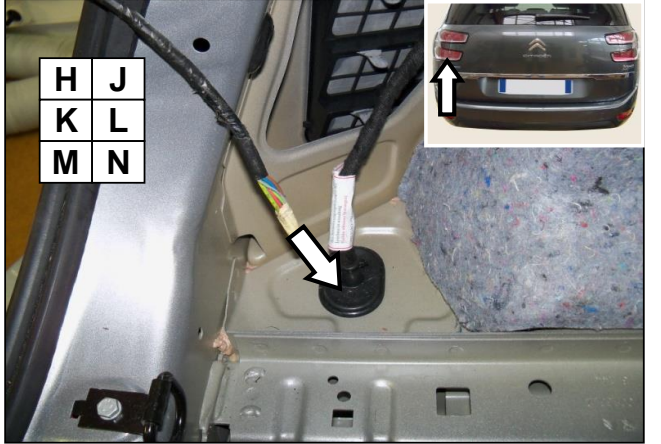

11

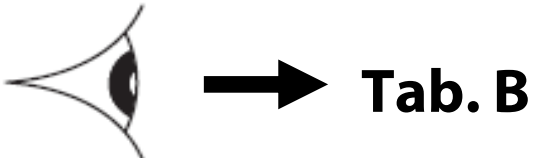

12

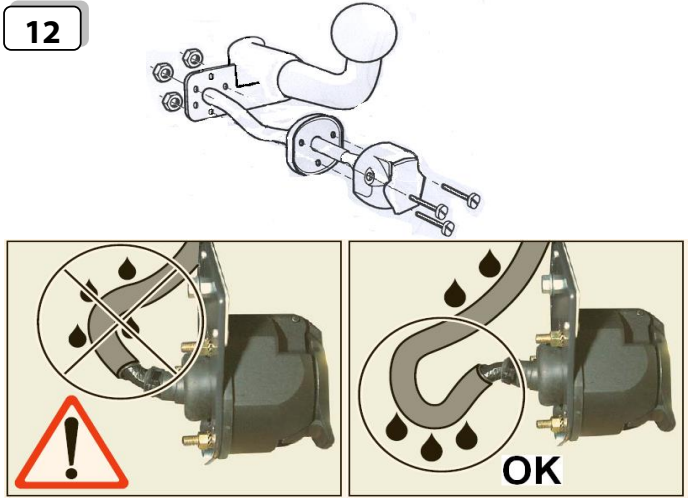

13

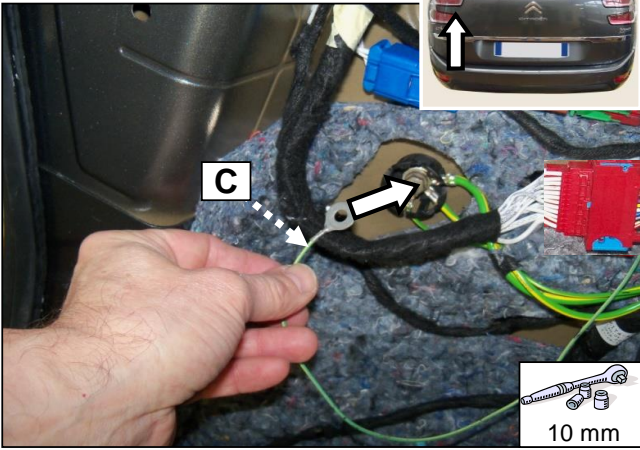

14

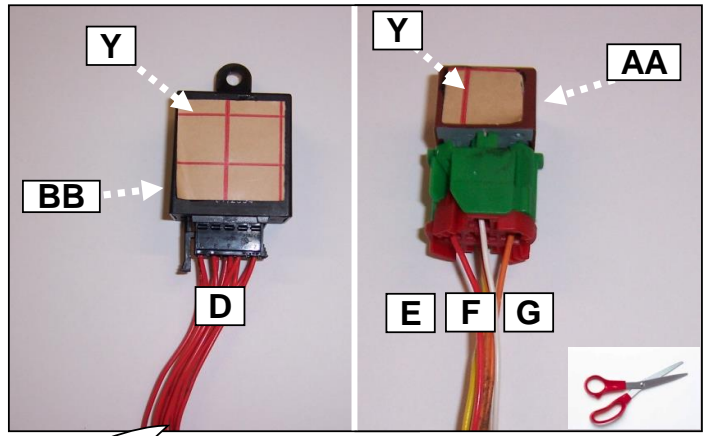

15

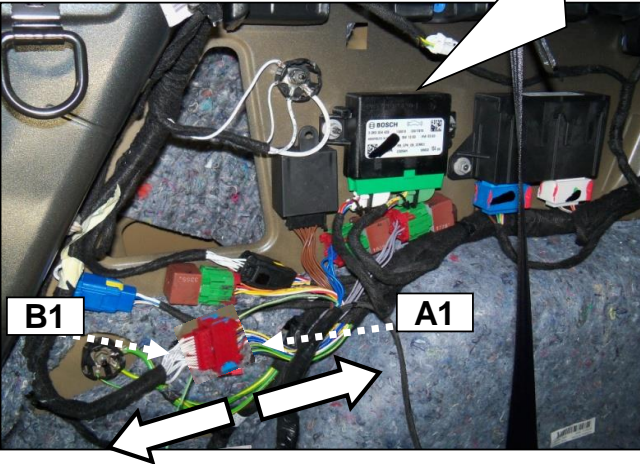

16

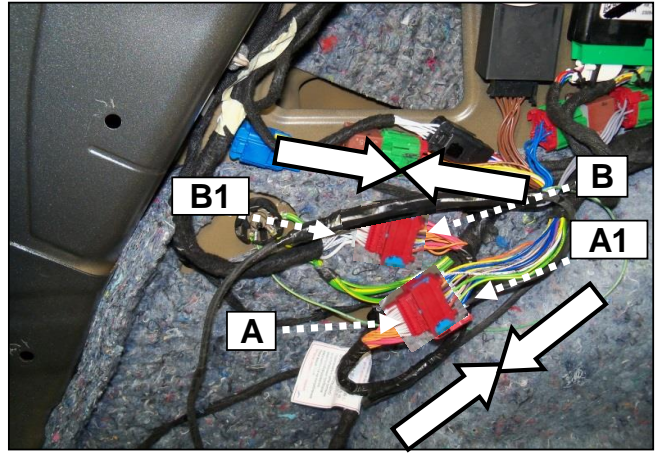

17

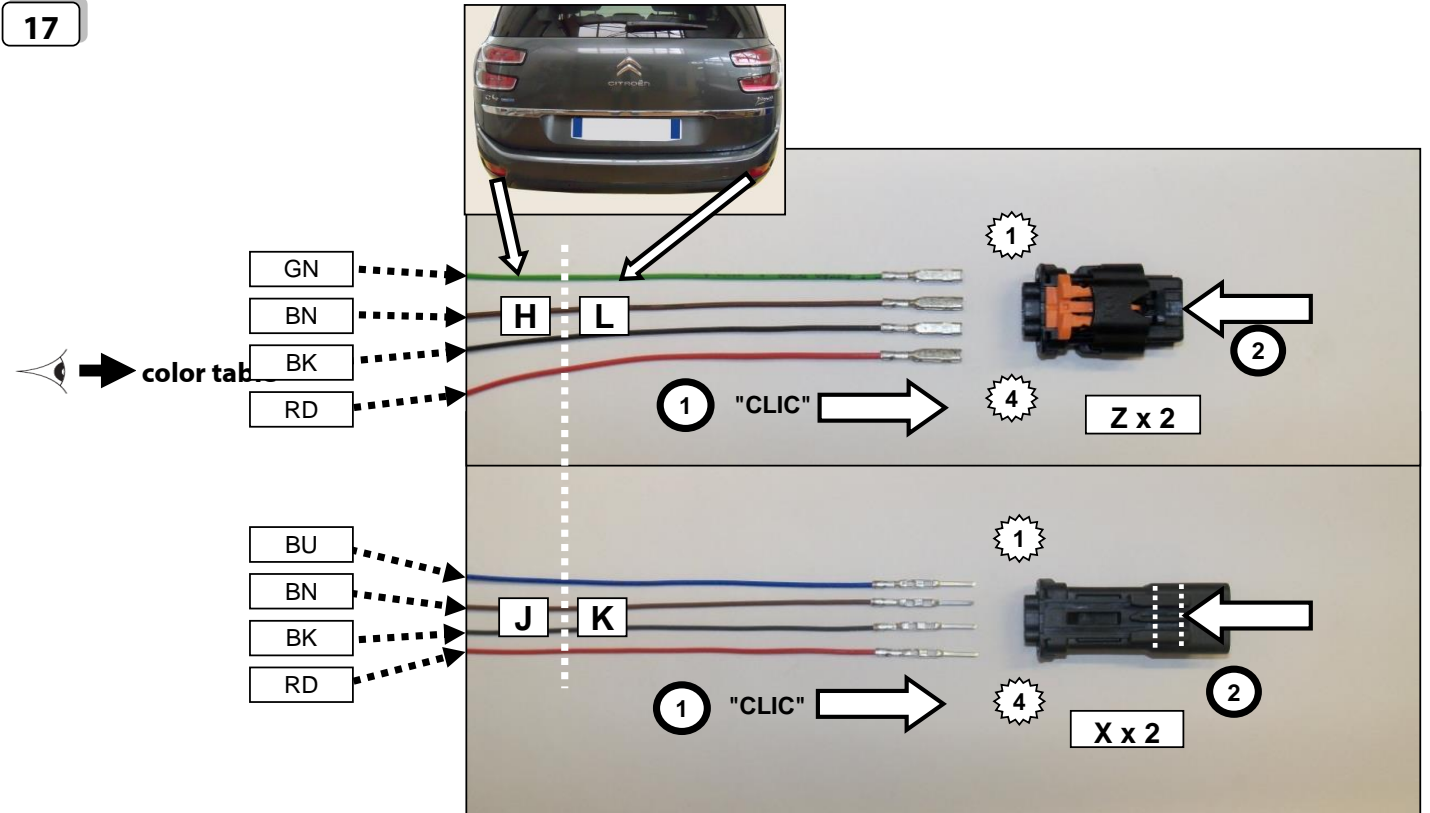

18

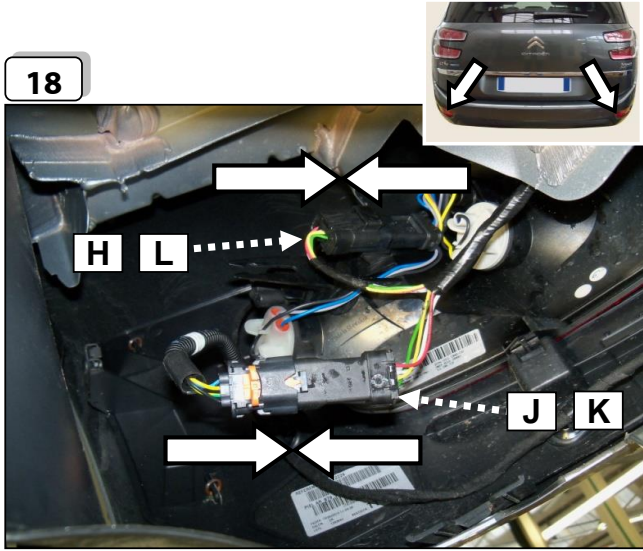

19

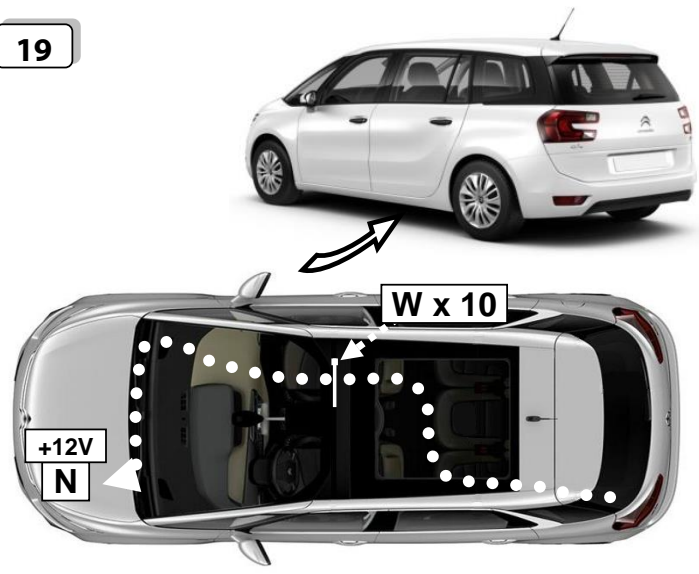

20

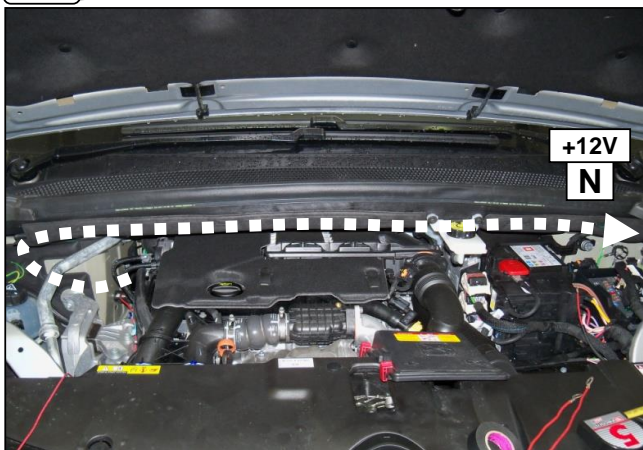

21

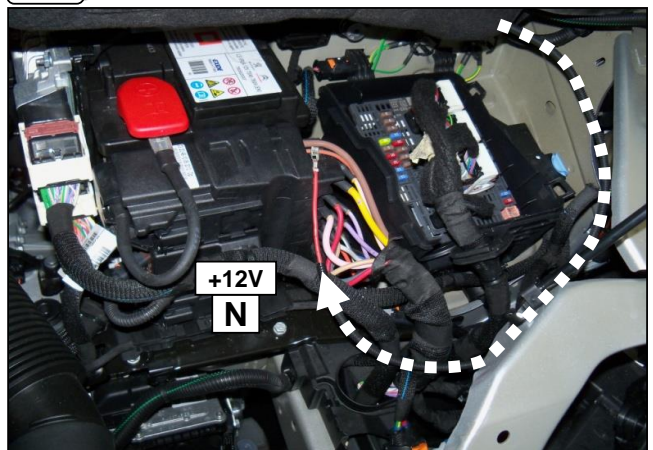

22

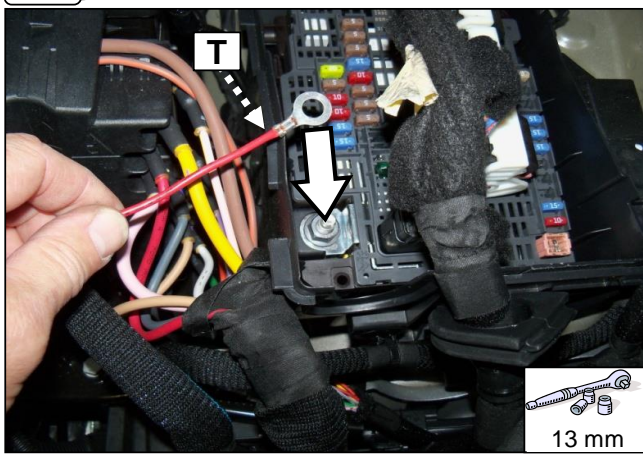

23

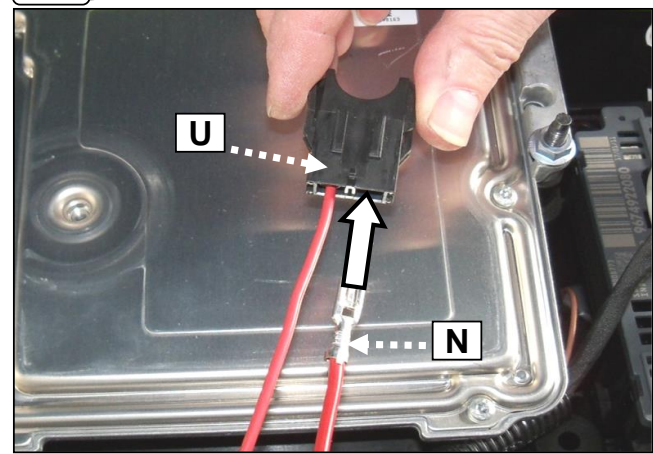

24

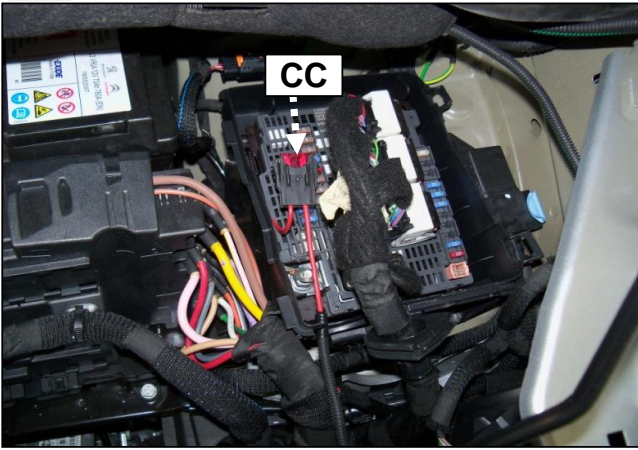

25

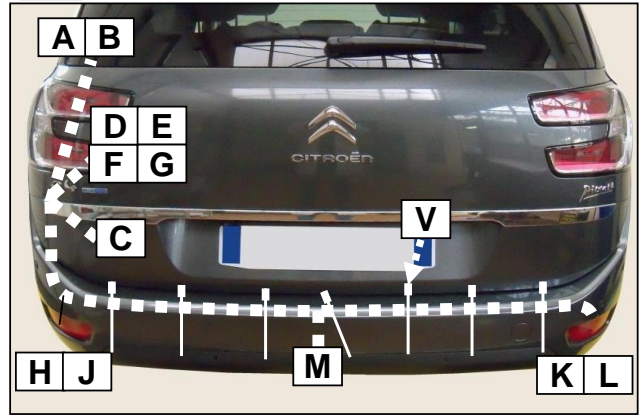

26



27

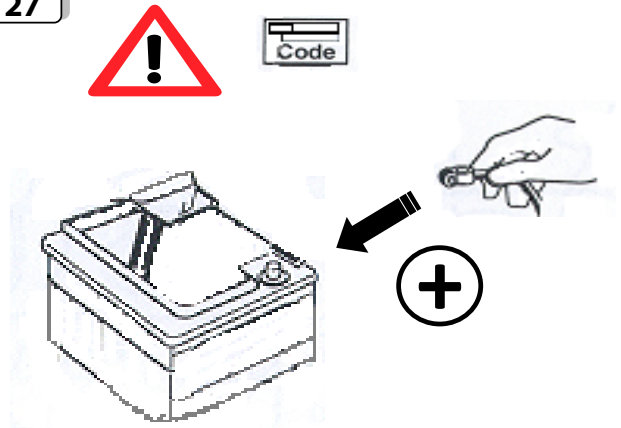

28

- F Contrôler les fonctions
- G Check functions
- D Funktionen kontrollieren
- N Controler funcies
- I Controllare le funzioni
- E Controlar las funciones
- S Kontrollera funktionerna
- FI Tarkista toiminnot
- PL Sprawdz funkcje
- C Ověřte funkce
- D Check funktionerne
- N Kontroler funksjonene
- G Ελεγχος των λειτουργιών



29



Lors du branchement de la remorque ,désactiver le système "RADAR DE RECUL" au tableau de bord  
 When you connect the trailer, do remove the function "PARK ASSIST" on the dashboard

# Tab. B

<b>FR</b> Connection de la prise	<b>NL</b> Contactdoos aansluiting	<b>SE</b> Anslutning kontaktdosa	<b>CZ</b> objímkový konektor
<b>GB</b> Socket connection	<b>IT</b> Allaccio zoccolo	<b>FI</b> Pistorasia liitäntä	<b>DK</b> Stikdåse forbindelse
<b>DE</b> Anschluss Steckdose	<b>ES</b> Conexión de la caja de enchufe	<b>PL</b> Polaczenie przez gniazdo	<b>NO</b> Tilkobling koblingsboks
			<b>GR</b> Υποδοχή σύνδεσης

	1 /L	2 /54G	3 /31	4 /R	5 /58R	6 /54	7 /58L	C
<b>P max</b>	21+5 W	21 W		21+5 W	40 W	63 W	40 W	
<b>FR</b>	Jaune	Bleu	Vert/Jaune	Vert	Marron	Rouge	Noir	Gris
<b>GB</b>	Yellow	Blue	Green/Yellow	Green	Brown	Red	Black	Grey
<b>DE</b>	Gelb	Blau	Grün/Gelb	Grün	Braun	Rot	Schwarz	Grau
<b>NL</b>	Geel	Blauw	Groen/Geel	Groen	Bruin	Rood	Zwart	Grijs
<b>IT</b>	Giallo	Blu	Verde/Giallo	Verde	Marrone	Rosso	Nero	Grigio
<b>ES</b>	Amarillo	Azul	Verde/Amarillo	Verde	Marron	Rojo	Negro	Gris
<b>SE</b>	Gul	Blå	Grön/Gul	Grön	Brun	Röd	Svart	Grå
<b>FI</b>	Keltainen	Sininen	Vihreä/Keltainen	Vihreä	Ruskea	Punainen	Musta	Harmaa
<b>PL</b>	Żółty	Niebieski	Zielony/Żółty	Zielony	Brazowy	Czerwony	Czarny	Szary
<b>CZ</b>	Žlutý	Modrá	Zelený/Žlutý	Zelený	Hnědý	Červený	Černý	Šedá
<b>DK</b>	Gul	Blå	Grøn/Gul	Grøn	Brun	Rød	Sort	Grå
<b>NO</b>	Gul	Blå	Grønn/Gul	Grønn	Brun	Rød	Svart	Grå
<b>GR</b>	κίτρινο	μπλε	πράσινο/κίτρινο	πράσινο	καφέ	κόκκινο	μαύρο	γκρι

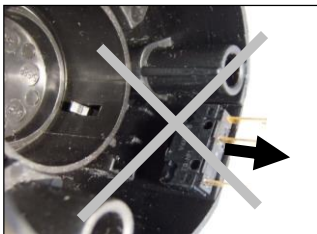

- FR** ne pas démonter le micro contacteur
- G** does not remove the micro switch
- DE** beseitigt nicht die Mikroschalter
- NL** neemt niet weg dat micro-schakelaar
- IT** non rimuovere il microinterruttore
- ES** no quita el micro interruptor
- SE** frångår inte mikrobrytare
- FI** ei poista mikrokkytkin
- PL** nie usuwa mikroprzełącznika
- CZ** neodstraní mikrospínač
- D** fjerner ikke mikro switch
- N** fjerner ikke mikro bryteren
- G** δεν αίρει την μικροδιακόπτη

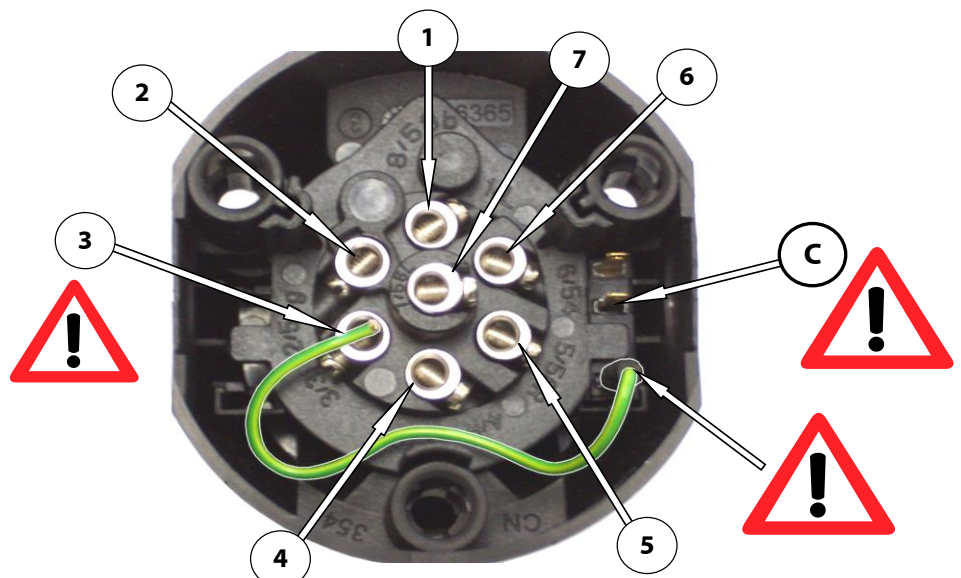

## COLOR TABLE

	FR	GB	DE	NL	IT	ES	SE	FI	PL	CZ	DK	NO	GR
BU	Bleu	Blue	Blau	Blauw	Blu	Azul	Blå	Sininen	Niebieska	Modrá	Blå	Blå	Μπλε
BK	Noir	Black	Schwarz	Zwart	Nero	Negro	Svart	Musta	Czarna	Černá	Sort	Sort	Μαύρο
BN	Marron	Brown	Braun	Bruin	Marrone	Marrón	Brun	Ruskea	Brazowa	Hnědá	Brun	Brun	καφέ
GN	Vert	Green	Grün	Groen	Verde	Verde	Grön	Vihreä	Zielona	Zelená	Grøn	Grønn	Πράσινο
GY	Gris	Grey	Grau	Grijs	Grigio	Gris	Grå	Harmaa	Szara	Šeda	Grå	Grå	Γκρι
OG	Orange	Orange	Orange	Oranje	Arancione	Naranja	Orange	Oranssi	Pomarańczowa	Oranžová	Orange	Orange	Πορτοκάλι
RD	Rouge	Red	Rot	Rood	Rosso	Rojo	Röd	Punainen	Czerwona	Červená	Rød	Rød	Κόκκινο
WH	Blanc	White	Weiß	Wit	Bianco	Blanco	Vit	Valkoinen	Biala	Bílá	Hvid	Hvit	Λευκό
YE	Jaune	Yellow	Gelb	Geel	Giallo	Amarillo	Gul	Keltainen	Żółta	Žlutá	Gul	Gul	Κίτρινο
PK	Rose	Pink	Rosa	Rosé	Rosa	Rosa	Rosa	Rosa	Różowa	Růžová	Rosa	Rosa	Ροζ
PE	Pourpre	Purple	Purpur	Paars	Rosso porpora	Púrpura	Purper	Purppura	Purpurowa	Purpurov	Purper	Purper	Πορφυρό
DL	Bleu foncé	Dark blue	Dunkelblau	Donkerblauw	Blu scuro	Azul oscuro	Mörkblå	Tummansininen	Granatowa	Tmavomodrá	Mørkeblå	Mørkeblå	Σκούρο μπλε
DG	Vert foncé	Dark green	Dunkelgrün	Donkergroen	Verede scuro	Verde oscuro	Mörkgrön	Tummanvihreä	Ciemnozielona	Tmavozelená	Mørkegrøn	Møkegrønn	Σκούρο πράσινο
LB	Bleu clair	Light blue	Hellblau	Lichtblauw	Blu chiaro	Azul claro	Ljusblå	Vaaleansininen	Jasnoniebieska	Bleděmodrá	Lyseblå	Lyseblå	Ανοικτό μπλε
LG	Vert clair	Light green	Hellgrün	Lichtgroen	Verde chiaro	Verde claro	Ljusgrön	Vaaleanvihreä	Jasnozielona	Světlezelená	Lysegrøn	Lysegrønn	Ανοικτό πράσινο
NL	Nature	Natural colour	Naturfarben	Naturel	Colori naturali	Color natural	Naturfärger	Luonnonväri	Barwy	Přírodní	Naturfarvet	Naturfarger	Φυσικά
SB	Bleu ciel	Sky blue	Himmelblau	Hemelsblauw	Celeste	Azul cielo	Himmelsblå	Taivaansininen	Bękitna	Blankytná	Himmelblå	Himmelblå	Γαλάζιο
T	Marron-jaune	Yellow brown	Gelbbraun	Geelbruin	Giallomarrone	Amarillo-marrón	Gulbrun	Keltaisenruskea	Żółto-brązowa	Žlutohnědá	Gulbrun	Gulbrun	Κίτρινοκαφέ
VT	Violet	Violet	Violett	Violet	Viola	Violeta	Violett	Violetti	Fioletowa	Fialová	Violet	Fiolett	Μοβ





